

راهنمای نصب مانیتور ۷ اینچ مدل ۱۲۹۴  
Installation Guide of 7 Inch Monitor

## فهرست مطالب راهنمای نصب محصول مانیتور ۷ اینچ مدل ۱۲۹۴

۱۹	نقشه سیم کشی صفحه ۱ واحدی تصویری	۱	هشدار
۲۰	نقشه سیم کشی با سوئیچر آنالوگ	۳	محتویات بسته بندی
۲۱	نقشه سیم کشی ۲ تا ۷ واحدی	۳	راهنمای نصب گوشی
۲۲	نقشه سیم کشی ۲ عددگوشی و . . .	۵	معرفی اجزاء گوشی
۲۳	نقض گارانتی	۶	نمای پشت و کنار محصول
۲۴	عیب یابی	۷	تنظیمات کاربری
		۱۸	مشخصات دستگاه

جهت استفاده‌ی مناسب و ایمن از دستگاه، موارد زیر را مطالعه فرمائید . در دفترچه‌ی راهنما طریقه‌ی نصب، استفاده و نگهداری از سیستم بصورت ساده توضیح داده شده است .

- از باز کردن و تعمیر دستگاه بصورت شخصی خودداری فرمائید .
- هر گونه دستکاری غیر مجاز ممکن است باعث نقص دستگاه، شوک الکتریکی و یا آتش سوزی گردد . ( جهت هر گونه سرویس مورد نیاز با خدمات پس از فروش تماس برقرار فرمائید . )
- از پاشیدن آب و یا دیگر مایعات به داخل دستگاه خودداری فرمائید : چرا که باعث شوک الکتریکی دستگاه شده و ممکن است موجب آتش سوزی گردد .
- در صورت شنیدن هرگونه صدای نامشخص، استشمام بو و یا مشاهده دود سریعاً ارتباط دستگاه با برق را جدا کرده ( قطع فیوز ) و با خدمات پس از فروش تماس حاصل فرمائید . عدم توجه ممکن است منجر به شوک الکتریکی و یا آتش سوزی گردد .
- از میخ یا اشیاء نوك تیز برای فشـار بر روی دکمه ها و یا فرو بردن در حفره های دستگاه خودداری فرمائید : این کار ممکن است باعث شوک الکتریکی یا آتش سوزی گردد .
- از تمیز کردن محصلول با پارچه های خیس یا مایع فرار ( از جمله الكل، بنزین، تینر ) خودداری فرمائید : این کار ممکن است باعث شوک الکتریکی و یا آتش سوزی گردد .
- از قرار دادن دستگاه در معرض شوک سنگین مانند ضربات سخت خودداری فرمائید : این کار ممکن است باعث نقص دستگاه، شوک الکتریکی و یا آتش سوزی گردد .

## هشدار:

### احتیاط:

از آویزان شدن و یا کشیدن دستگاه نصب شده خودداری فرمائید . هرگونه استفاده نامناسب ممکن است باعث آسیب دیدگی گردد .  
اطمینان حاصل نمائید: در صورت استفاده از محصول در يك منزل جدید و یا توسط مستاجر، ایشان از نکات موجود در دفترچه راهنما به صورت کامل اطلاع داشته باشند . این موضوع از استفاده نامناسب از محصول، در شرایط جدید جلوگیری می نماید .

- از قرار دادن محصول نزدیک منبع گرمایی مانند بخاری، رادیاتور، شوفاژ و یا منابع پخش رطوبت مانند بخور یا آکواریوم، خودداری فرمائید . این امر ممکن است باعث آسیب یا آتش سوزی دستگاه گردد .
- از قرار دادن محصول روبروی نور شدید مانند پنجره و رو به آفتاب خودداری فرمائید .
- از قرار دادن محصول در نزدیکی وسایل برقی و مولد نویز مانند یخچال، تلویزیون و . . . خودداری فرمائید .  
(فاصله مجاز : ۱ متر است)
- از قرار دادن محصول در مناطق کاملاً تاریک و با آلودگی صوتی خودداری فرمائید .
- در صورت نشستن زیر محصول نصب شده دقت نمائید : در هنگام برخاستن و در صورت برخورد سر با محصول، امکان آسیب دیدگی وجود دارد .

- ۱- دستگاه
- ۲- پایه‌ی نگهدارنده
- ۳- چهار عدد پیچ‌های نصب پایه
- ۴- دو عدد وارنیش حرارتی
- ۵- دو عدد کانکتور ۵ پین
- ۶- دو عدد کانکتور ۴ پین
- ۷- دفترچه‌ی راهنما
- ۸- کارت ضمانت

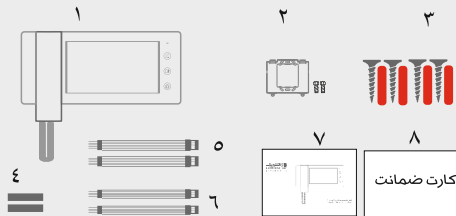

### راهنمای نصب گوشی:

- تعیین مکان مناسب جهت نصب و قرارگیری گوشی به طوری که، فاصله مرکز گوشی تا سطح زمین حداقل ۱۴۵ سانتیمتر باشد.
  - پایه نگهدارنده گوشی را با استفاده از پیچ‌های موجود در بسته بندی محصول، در محل نصب خود محکم نمائید.
  - سوکت مربوط به دوربین دم دری (پنل دم دری) را به محل مشخص شده در پشت گوشی وصل نمائید.
  - پس از قرارگیری گوشی بر روی چنگک‌های پایه نگهدارنده، دو پیچ پایین گوشی را محکم نمائید.
  - سیم مربوط به منبع تغذیه را متصل نمایید و از طریق کلید تعبیه شده در سمت چپ دستگاه، گوشی را روشن نمائید.
- اخطار!** کیفیت مطلوب تصویر وابسته به نوع سیم کابل و فاصله نصب گوشی و پنل دم دری میباشد. تاکید میگردد که، تا طول ۳۰ متر از کابل فویلدار با سیم ۰/۵ یا ۰/۶ میلیمتر مسی استفاده گردد. تا طول ۱۲۰ متر از کابل فویلدار با سیم ۱ میلیمتر مسی و تا طول ۲۰۰ متر از کابل فویلدار با سیم ۲ میلیمتر مسی، استفاده گردد.

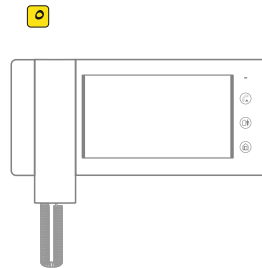
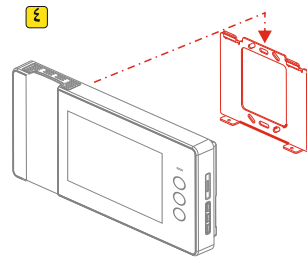
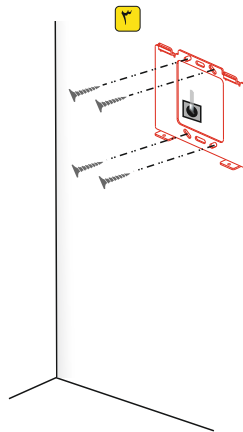
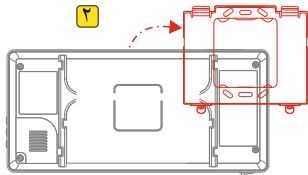
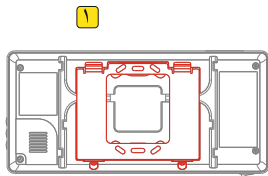

## معرفی اجزاء گوشی

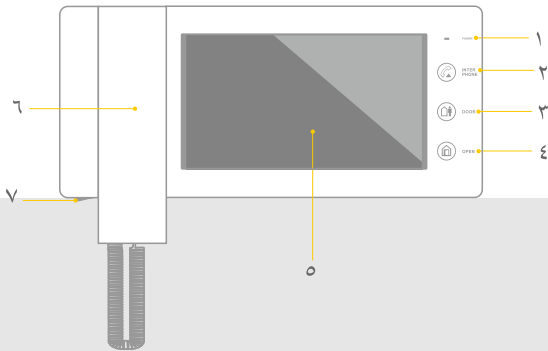

- ۱- چراغ نمایشگر تغذیه
- ۲- کلید لمسی نمایشگر ارتباط داخلی
- ۳- کلید لمسی نمایشگر دم دری
- ۴- کلید لمسی درب بازکن
- ۵- صفحه نمایشگر (مانیتور) ۷ اینچ
- ۶- دسته گوشی
- ۷- کلید روشن - خاموش گوشی (ON/OFF)

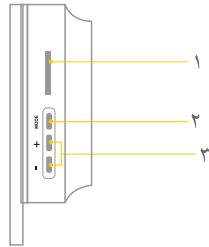

- ۱- محل قرارگیری کارت حافظه SD CARD
- ۲- کلید MODE
- ۳- کلید + و -

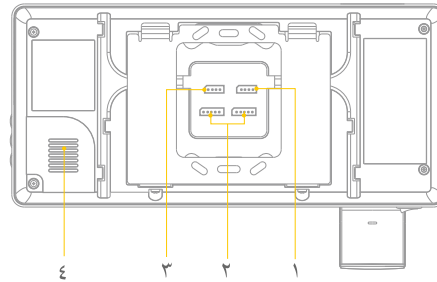

- ۱- دوربین مدار بسته
- ۲- پنل دم دری ۱ - پنل دم دری ۲
- ۳- ارتباط داخلی
- ۴- بلندگوی گوشی در بازکن



## تنظیمات زمان و تاریخ

۱) با فشار دکمه منو (MODE) منوی اصلی بر روی صفحه پدیدار خواهد شد. (حدود ۲ ثانیه تا روشن شدن صفحه نمایش زمان لازم است)

۲) گزینه زمان و تاریخ (DATE AND TIME) را انتخاب کرده و کلید (MODE) را فشار دهید. (۳ در این مرحله ابتدا عدد مربوط به "سال" چشمک زن خواهد شد. برای تغییر مقدار از کلیدهای بالا (+) یا پایین (-) استفاده کنید. سپس با فشار دکمه (MODE)، عدد را تأیید کرده و به آیتم بعدی منتقل می شوید. آیتم های دیگر شامل ماه، روز، ساعت و دقیقه خواهند بود که بصورت مشابه تنظیم می شوند.

۴) پس از تنظیم کردن ساعت و تاریخ "حالت نمایش ساعت و تاریخ" فعال خواهد شد که با استفاده از دکمه های بالا (+) یا پایین (-) مقدار را به روشن (ON) و یا خاموش (OFF) تغییر داده و سپس دکمه (MODE) را بمنتظر تأیید و ذخیره فشار دهید. نکته: در صورت انتخاب (ON) ساعت و تاریخ روی صفحه نمایش (وقتی روشن است) نشان داده خواهد شد. در صورت انتخاب (OFF) ساعت و تاریخ روی صفحه نمایش (وقتی روشن است) نشان داده نخواهد شد.

۵) پس از تنظیمات تمامی بخش ها، با زدن دکمه (MODE) خارج شوید.

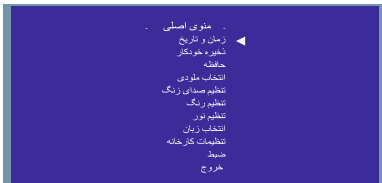

## تنظیمات ذخیره خودکار

۱) با فشار دکمه منو (MODE) منوی اصلی بر روی صفحه پدیدار خواهد شد. (حدود ۳ ثانیه تاروشن شدن صفحه نمایش زمان لازم است)

۲) با استفاده از دکمه های بالا (+) یا پایین (-) گزینه ذخیره خودکار عکس (AUTO RECORD) را انتخاب نموده و (MODE) را فشار دهید.

۳) با استفاده از دکمه های بالا (+) یا پایین (-)، گزینه بله (YES) یا خیر (NO) را انتخاب کرده و با زدن دکمه (MODE) تائید و ذخیره نمائید. توجه: در صورت انتخاب بله (YES)، دستگاه پس از هر بار به صدا درآمدن زنگ، بطور خودکار يك عکس یا فیلم خواهد گرفت. در صورت انتخاب خیر (NO)، دستگاه پس از هر بار به صدا درآمدن زنگ، عکسی نخواهد گرفت. همچنین می توانید با فشار بر روی دکمه (MODE) در حین نمایش تصویر، اقدام به گرفتن عکس نمائید.

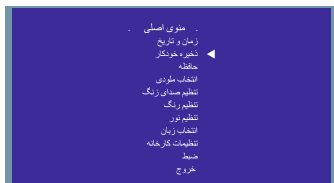

## حافظه

۱) با فشار دکمه منو (MODE) منوی اصلی بر روی صفحه پدیدار خواهد شد. ( حدود ۳ ثانیه تا روشن شدن صفحه نمایش زمان لازم است )

۲) با استفاده از دکمه های بالا (+) یا پایین (-)، گزینه حافظه (MEMORY) را انتخاب نموده و (MODE) را فشار دهید.

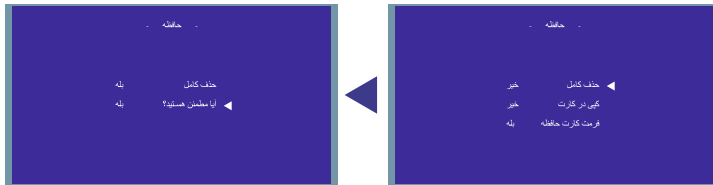
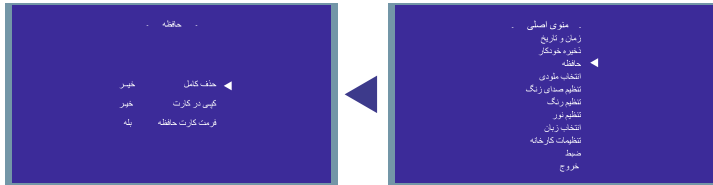

## حذف کامل

۱) با استفاده از دکمه های بالا (+) یا پایین (-)، گزینه بله (YES) یا خیر (NO) را انتخاب کرده و با زدن دکمه (MODE) تأیید نمایید.

**توجه:** در صورت انتخاب بله (YES)، برای اطمینان از انجام عملیات، منو "آیا مطمئن هستید؟ (Really)" نمایش داده می شود که در صورت اطمینان با استفاده از دکمه های بالا (+) یا پایین (-) و انتخاب بله (YES) و فشار دکمه (MODE)، می توانید تمامی عکس های ذخیره شده را پاک نمایید.

## انتخاب ملودی

- ۱) با فشار دکمه منو (MODE) منوی اصلی بر روی صفحه پدیدار خواهد شد. (حدود ۳ ثانیه تا روشن شدن صفحه نمایش زمان لازم است)
- ۲) با فشار دکمه های بالا (+) یا پائین (-)، گزینه انتخاب ملودی (SELECT MELODY) را از لیست انتخاب نموده، سپس با فشار دکمه (MODE) وارد شوید.

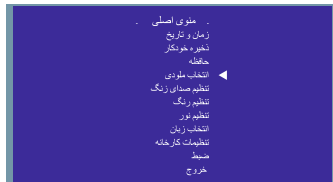

- ۳) در این مرحله با استفاده از دکمه های بالا (+) یا پائین (-)، مقدار مورد نظر را انتخاب و برای ذخیره تغییرات، دکمه (MODE) و در نهایت به منظور خروج، دکمه منو (MODE) فشار دهید.

## تنظیم صدای زنگ

- ۱) دکمه منو (MODE) را به منظور نمایش صفحه اصلی منو در صفحه، فشار دهید. (ممکن است حدود ۳ ثانیه تا روشن شدن LCD طول بکشد)
- ۲) گزینه تنظیم صدای زنگ (RING VOLUME SET) را از منوی اصلی انتخاب نموده و سپس دکمه (MODE) را فشار دهید. در این حالت صدای زنگ به گوش خواهد رسید.

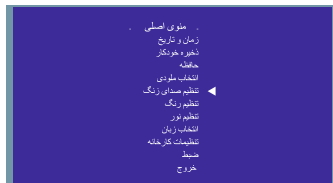

- ۳) با استفاده از دکمه های بالا (+) یا پائین (-)، مقدار شدت نواخت را تغییر دهید. در نهایت با استفاده از دکمه (MODE) تغییرات را ذخیره کرده و با فشار دوباره دکمه (MODE)، خارج شوید.

## کپی در کارت

۱) با استفاده از دکمه منو (MODE)، گزینه کپی در کارت (COPY TO SD) را انتخاب نمائید. (حدود ۳ ثانیه تاروشن شدن صفحه نمایش زمان لازم است) ۲) با استفاده از دکمه های بالا (+) یا پائین (-)، گزینه بله (YES) یا خیر (NO) را انتخاب نموده و جهت تأیید دکمه منو (MODE) را فشار دهید.

۳) مجدداً با استفاده از دکمه های بالا (+) یا پائین (-)، گزینه بله (YES) یا خیر (NO) را انتخاب نموده و جهت تأیید دکمه منو (MODE) را فشار دهید تا محتوای حافظه داخلی در حافظه خارجی کپی شده و از طریق رایانه در پوشه (BACKUP PICTURES) قابل رویت باشد.

توجه: در صورت انتخاب بله (YES)، برای اطمینان از انجام عملیات، منو "آیا مطمئن هستید؟ (Really)" نمایش داده می شود که در صورت اطمینان با استفاده از دکمه های بالا (+) یا پائین (-)، و فشردن دکمه (MODE)، میتوانید محتوا را در کارت کپی نمائید.

## فرمت کارت حافظه

۱) با استفاده از دکمه منو (MODE)، گزینه فرمت کارت حافظه (FORMAT SD) را انتخاب نمائید. ۲) با استفاده از دکمه های بالا (+) یا پائین (-)، گزینه مورد نظر را انتخاب و جهت تأیید دکمه منو (MODE) را فشار دهید. ۳) در صورت انتخاب بله (YES) برای اطمینان از انجام عملیات، منو "آیا مطمئن هستید؟ (Really)" نمایش داده می شود که در صورت اطمینان با استفاده از دکمه های بالا (+) یا پائین (-) و فشردن دکمه (MODE)، میتوانید محتوای کارت را فرمت نمائید.

نکته: در صورت استفاده از کارت حافظه غیر از کارت حافظه همراه گوشی تصویر، پیغام "هم اکنون کارت فرمت شود!" اطلاعات کارت پاک می شود! مطمئنید؛ روی صفحه نمایش گوشی ظاهر میگردد. با استفاده از دکمه های بالا (+) یا پائین (-) و جهت تأیید دکمه منو (MODE) را فشار دهید. توجه نمائید در صورت تکرار پیغام "هم اکنون کارت فرمت شود!" اطلاعات کارت پاک می شود! مطمئنید؛ پس از فرمت کارت حافظه، کارت حافظه معیوب می باشد و می بایست تعویض گردد.

کپی در کارت

فرمت کارت حافظه

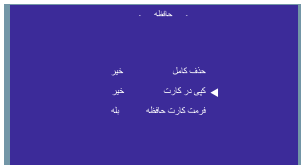

## تنظیم میزان رنگ صفحه

۱) با فشار دکمه منو (MODE)، منوی اصلی بر روی صفحه پدیدار خواهد شد. (حدود ۳ ثانیه برای روشن شدن صفحه نمایش زمان می برد)  
۲) با استفاده از دکمه های بالا (+) یا پائین (-)، گزینه تنظیم رنگ (COLOR SET) را از منوی اصلی انتخاب نموده و دکمه (MODE) را فشار دهید و وارد منوی تنظیمات رنگ شوید.

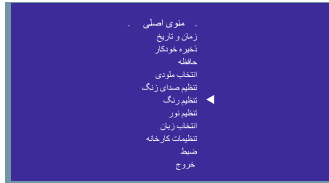

۳) با استفاده از دکمه های بالا (+) یا پائین (-) مقدار رنگ را تغییر دهید. سپس دکمه (MODE) را به منظور ذخیره تغییرات و دکمه منو (MODE) را به منظور خروج فشار دهید.

## تنظیم روشنایی صفحه

۱) با فشار دکمه (MODE)، منوی اصلی بر روی صفحه پدیدار خواهد شد. (حدود ۳ ثانیه برای روشن شدن صفحه نمایش زمان می برد)  
۲) با فشار دکمه های بالا (+) یا پائین (-)، گزینه تنظیم نور (BRIGHTNESS SET) را از لیست انتخاب نموده، سپس با فشار دکمه (MODE) وارد منوی تنظیمات (BRIGHTNESS SET) شوید.

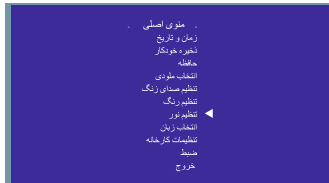

۳) در این مرحله با استفاده از دکمه های بالا (+) یا پائین (-) مقدار مورد نظر را انتخاب و برای ذخیره تغییرات، دکمه (MODE) و در نهایت به منظور خروج دکمه (MODE) را فشار دهید.

## انتخاب زبان

۱) با فشار دکمه منو (MODE)، منوی اصلی بر روی صفحه پدیدار خواهد شد. (تاروشن شدن صفحه نمایش ۳ ثانیه زمان لازم است)

۲) با فشار دکمه های بالا (+) یا پائین (-) گزینه انتخاب زبان (LANGUAGE SELECT) را از لیست انتخاب نموده؛ سپس با فشار دکمه (MODE) وارد شوید.



۳) در این مرحله با استفاده از دکمه های بالا (+) یا پائین (-) زبان (فارسی و انگلیسی) مورد نظر را انتخاب و برای ذخیره تغییرات، دکمه (MODE) و در نهایت به منظور خروج دکمه (MODE) را فشار دهید.

## تنظیمات کارخانه

۱) با فشار دکمه منو (MODE)، منوی اصلی در صفحه پدیدار خواهد شد. (تاروشن شدن صفحه نمایش ۳ ثانیه زمان لازم است)

۲) با فشار دکمه های بالا (+) یا پائین (-) گزینه تنظیمات کارخانه (RESET FACTORY) را از لیست انتخاب نموده؛ سپس با فشار دکمه (MODE) وارد شوید.

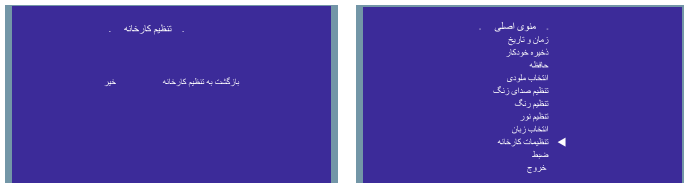

۳) در این مرحله به منظور انتخاب بله (YES)، دکمه بالا (+) و به منظور انتخاب خیر (NO)، دکمه پائین (-) را فشار دهید.

۴) پس از تنظیمات، با فشار دکمه منو (MODE) از صفحه خارج میگردید.

## ضبط

۱) با فشار دکمه منو (MODE)، منوی اصلی بر روی صفحه پدیدار خواهد شد. (تاروشن شدن صفحه نمایش ۳ ثانیه زمان لازم است)

۲) با استفاده از دکمه های بالا (+) یا پایین (-)، گزینه ضبط (RECORD) را انتخاب نموده و (MODE) را فشار دهید.

۳) در زیر منوی مربوطه با استفاده از بالا (+) یا پایین (-)، گزینه (SD Card) یا (Flash) را انتخاب نموده و در نهایت با استفاده از دکمه (MODE) تغییرات را تأیید و ذخیره نمایید.

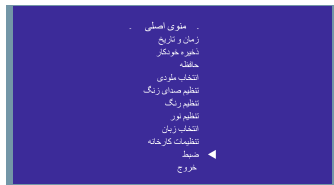
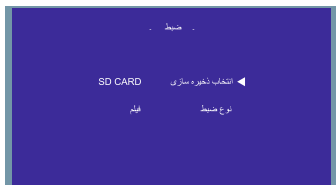

۴) با استفاده از دکمه های بالا (+) یا پایین (-)، گزینه تصویر (IMAGE) یا فیلم (VIDEO) را انتخاب نموده و با استفاده از دکمه (MODE) تغییرات را تأیید و ذخیره نمایید.

توجه: جهت ذخیره سازی فیلم میبایست کارت حافظه (SD Card) درون دستگاه قرار داشته باشد؛ در غیر اینصورت ذخیره سازی فیلم، امکان پذیر نمی باشد.



## خروج از منوی اصلی

با فشردن دکمه های بالا (+) یا پایین (-) از منوی اصلی، گزینه خروج (Exit) را انتخاب نموده، سپس با فشردن دکمه (MODE)، خارج شوید.



## انتخاب دوربین ۱ و ۲ مدار بسته ۲ و ۱

۱) برای مشاهده تصویر از دوربین پنل دم در، کلید (DOOR) را لمس نمایید تا تصویر بر روی نمایشگر ظاهر شود.

۲) در صورت نصب دوربین های مدار بسته و یا پنل دوم درب، با لمس مجدد کلید لمسی نمایشگر دم در (DOOR) بر روی دستگاه، امکان مشاهده تصویر (پس از گذشت ۲ ثانیه) ممکن خواهد بود.

توجه داشته باشید که دستگاه پس از گذشت ۱ دقیقه بصورت خودکار غیر فعال خواهد شد.

۳) در حین نمایش تصویر مراجعه کننده، با فشردن دکمه لمسی (Open) مکانیزم در بازکن فعال و درب باز خواهد شد. (در صورت مشاهده تصویر از پنل دم در)

۴) با برداشتن دسته گوشی نشانگر (DOOR) به معنای فعال شدن ارتباط

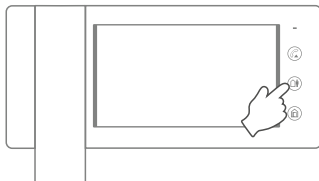

صوتی با پنل دم در از رنگ آبی به رنگ قرمز تغییر رنگ میدهد. (در صورت مشاهده

تصویر از پنل دم در) در صورت وجود کارت حافظه (SD Card)، آیکون مربوط به کارت حافظه مطابق تصاویر زیر نمایان میشود.

توضیحات: در بسته بندی گوشی ۷ اینچ مدل 1294-SV7M با قابلیت فیلمبرداری، ۱ عدد سوکت جهت اتصال به دوربین های مدار بسته موجود می باشد.

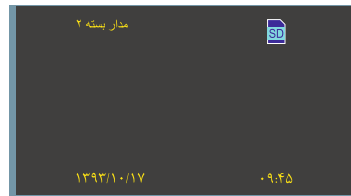

### الف) عکس برداری یا فیلم برداری دستی

۱) در طول نمایش تصویر و یا صحبت کردن با دوربین ۱ یا دوربین ۲، با هر بار فشردن دکمه (MODE)، يك عدد عکس یا فیلم ۱۰ ثانیه ای از آنچه در صفحه نمایش نشان داده میشود گرفته شده و در کارت حافظه (SD Card) یا (Flash) دستگاه، ذخیره میگردد. (در صورت نبودن کارت حافظه، دستگاه فقط قابلیت عکسبرداری دارد)

### ب) قابلیت بازنگری تصاویر یا فیلم

۱) دکمه بالا (+) را به منظور نمایش تصاویر یا فیلم های ذخیره شده در حافظه، فشار دهید.  
 ۲) در صورت عدم وجود فایل تصویری در حافظه دستگاه، عبارت (فاقد عکس / فاقد فیلم) در صفحه مانیتور نمایش داده میشود.  
 ۳) به منظور مرور فایل های ذخیره شده در حافظه دستگاه، از دکمه های بالا (+) و پایین (-)، استفاده نمایید.  
 ۴) در هنگام مشاهده فایل های ذخیره شده دستگاه، با فشردن دکمه (MODE) قادر به پاک کردن فایل های مذکور، خواهید بود.  
 توجه: صدای فیلم ضبط شده از دسته گوشی پخش میگردد، لذا در هنگام نمایش فیلم میبایست، دسته گوشی را بردارید.

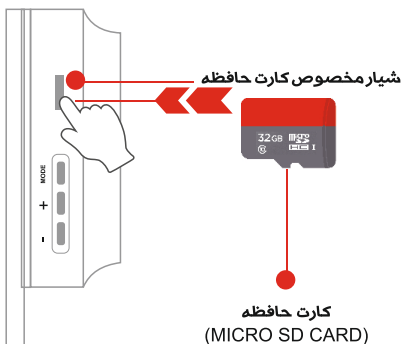

### مکالمه با مراجعه کننده ( Visitor call )

۱) دستگاه شروع به نواخت زنگ نموده و تصویر مراجعه کننده بر روی صفحه مانیتورنمایان میشود .  
۲) با برداشتن دسته گوشی می توانید با مراجعه کننده صحبت فرمائید .

نکته ها:

الف - زمانی که دسته گوشی برداشته شود پس از گذشت ۶۰ ثانیه صفحه نمایش خاموش خواهد شد .  
ب- در حین مکالمه با فشردن کلید کناری (+) و (-) میتوان صدای دسته گوشی را کم و زیاد نمود .

ج- امکان مکالمه پس از ۱ دقیقه بصورت خودکار، غیر فعال خواهد شد .

د- در حین مکالمه فشردن دکمه (Open) موجب فعال شدن مکانیزم در بازکن خواهد شد .

ه- در حین مکالمه با گذاشتن دسته گوشی می توان به مکالمه پایان داد . ( قطع تصویر )

۳) در حین مکالمه با فشردن دکمه (MODE) ، می توان اقدام به عکسبرداری از مراجعه کننده نمود .

۴) قبل از شروع ضبط فیلم به منوی تنظیمات رفته و حالت را بر روی ذخیره فیلم تنظیم نمایید .

در حین مکالمه با فشردن و نگه داشتن دکمه ( MODE) ، می توان اقدام به فیلمبرداری نمود .

### قابلیت ارتباط داخلی

ابتدا دسته گوشی را برداشته و سپس کلیدلمسی (INTERPHONE) را انتخاب نمائید . نواخت زنگ در گوشی دیگریبه صدا در خواهد آمدو مکالمه با برداشتن دسته گوشی دیگر آغاز می گردد .

نکته ها:

الف) این قابلیت در صورت وجود ۲ دستگاه گوشی متصل به یکدیگر، در دسترس خواهد بود .

ب) در صورت عدم پاسخگوئی واحد دریافت کننده ( حدودا بمدت ۳۰ ثانیه ) درخواست مکالمه بصورت خودکار، غیر فعال خواهد شد .

ج) تماس های ورودی از طریق قابلیت ارتباط داخلی، پس از حدود ۳ دقیقه، غیر فعال خواهد شد .

## مشخصات دستگاه

تغذیه‌ی ورودی	110~220V AC (±20%) 50~60Hz	اتصال به پین دمدری	اتصال با استفاده از کانکتور ۵ پین
حداکثر توان مصرفی	9W	فاصله‌ی انتقال	تا طول ۳۰ متر از کابل فویلدار با سیم ۰/۶ میلیمتر مسی
صفحه‌ی نمایش	نمایشگر دیجیتالی 7Inch	تعداد ملودی زنگ	۱۵ زنگ ملودی
رزولوشن LCD	800(RGB)X480 Pixel	اتصال به دوربین مدار بسته	12V/ PAL
ارتباط داخلی	ارتباط صوتی ۱ به ۱ با استفاده از کانکتور ۴ پین	نور پشت LCD	نور پس زمینه LED
		ظرفیت حافظه	4GB
		ابعاد گوشی	275x169x53 mm <sup>3</sup>

## نقشه سیم کشی صفحه ۱ واحدی تصویری

نکته: در صفحه يك واحدی ۴ رشته سیم کافی بوده و ترمینال B بلا استفاده خواهد ماند.

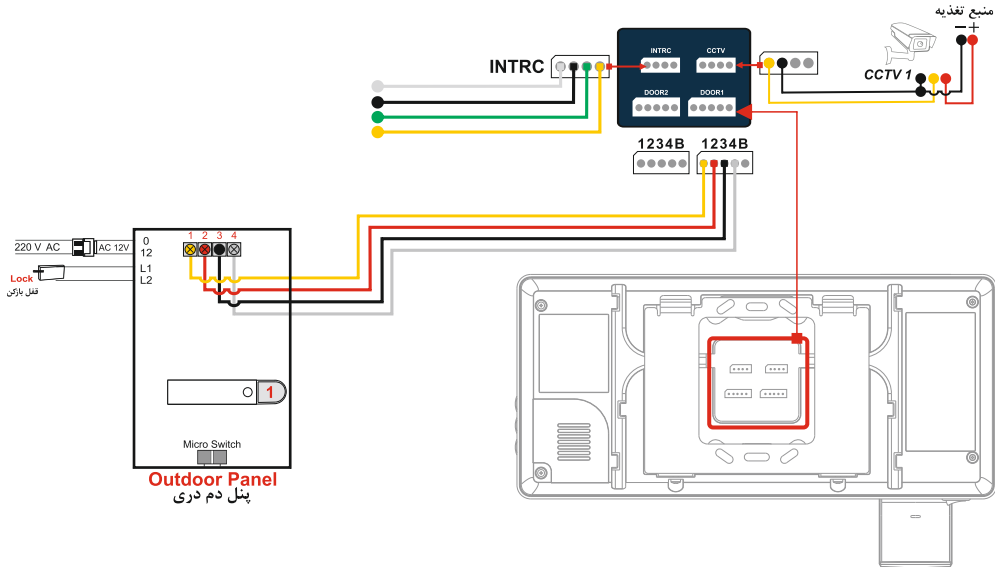

## نقشه سیم کشی با سوئیچر آنالوگ

توجه: نقشه سیم بندی سوئیچر ۷ واحدی، سوئیچر جهت مصرف در سیم کشی ساختمان های ۷ واحدی به بالا به صورت رایگان ارائه می گردد.

انواع سوئیچرهای ۴، ۵ و ۷ واحدی موجود بوده و در نقشه مقابل فقط، نقشه سوئیچر ۷ واحدی ترسیم شده است. برای تعداد واحد های بیش از ۷ واحد (مطابق نقشه) می بایست از ترکیب سوئیچرهای ۴، ۵ و ۷ واحدی استفاده نمود. لازم به ذکر است سوئیچر های بعدی به صورت شکل روبرو با هم به صورت موازی (Parallel) با چهار سیم صفحه دم دری نصب می گردند.

### توجه:

در صورتی که سیم کشی واحد ها به صورت مسطح از هر واحد صورت گیرد، نیاز به نصب سوئیچر از ۴ واحد به بالا هم می باشد.

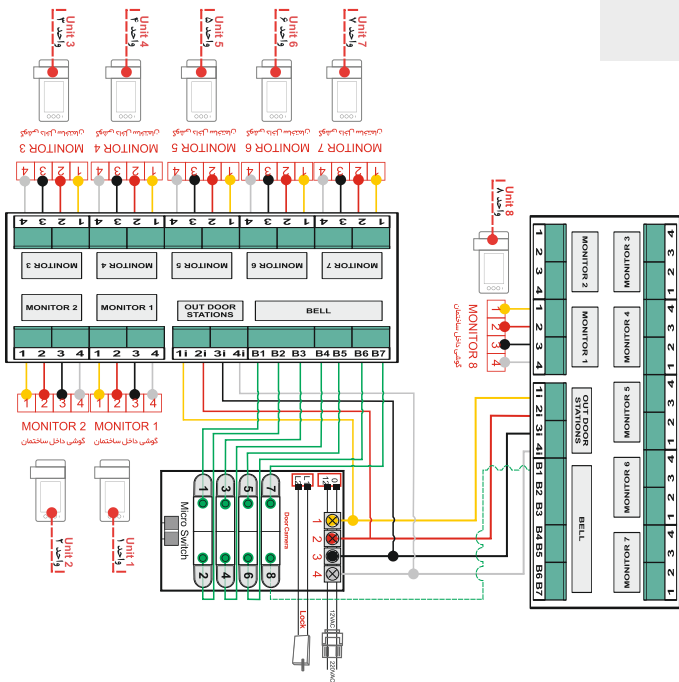

## نقشه سیم کشی ۲ تا ۷ واحدی

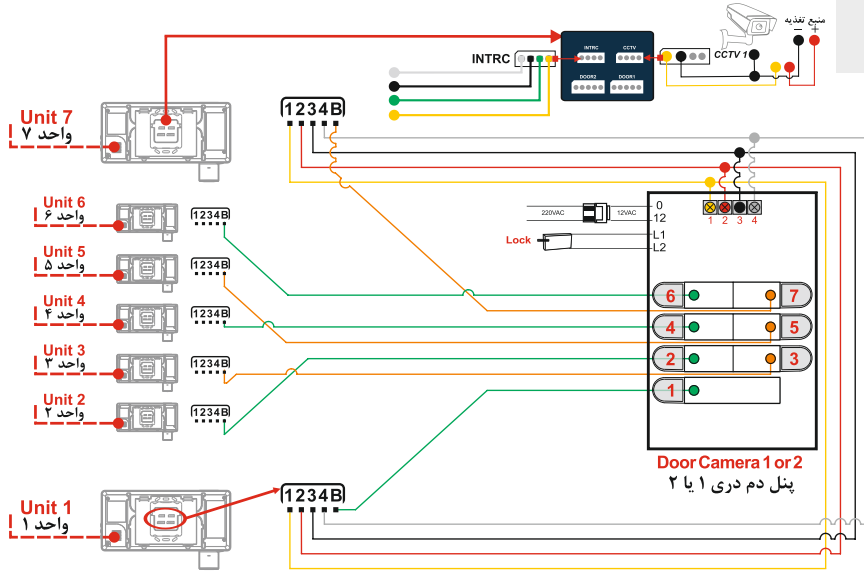

### توجه!

جهت راه اندازی دوربین های مدار بسته از تغذیه جداگانه استفاده گردد. همچنین: برای نصب گوشی های هر واحد به دوربین مدار بسته، سیم کشی بصورت مجزا و موازی صورت پذیرد.

نقشه سیم کشی ۲ عددگوشی ، ۲ عدد صفحه دم دری دو واحدی ، ارتباط داخلی ۲ عدد گوشی (ا ب) و ۲ عدد دوربین مداربسته

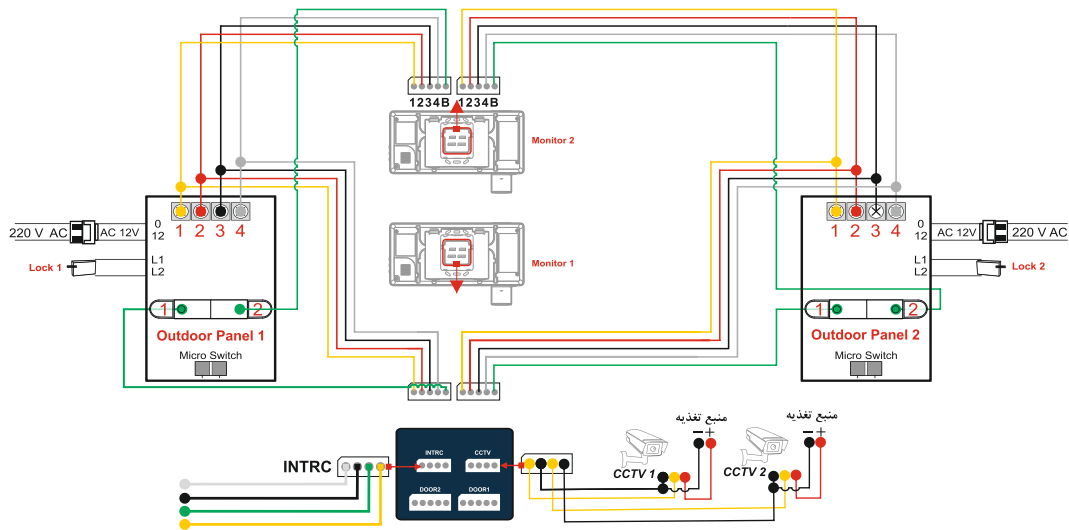



- ۱- باز شدن پلمپ گوشی تصویری و دم دری و کل مجموعه
- ۲- بستن گوشی الکتروپیک در مجموعه غیر از الکتروپیک
- ۳- قرار دادن قطعات الکترونیکی دیگر در داخل گوشی برای ایجاد تغییرات
- ۴- اضافه کردن پنل زنگ بدون هماهنگی با نماینده شرکت
- ۵- تبدیل دم دری صوتی به تصویری ( با داشتن دم دری صوتی و قرار دادن دوربین و تبدیل به تصویری )
- ۶- آسیب در اثر اتصال سیم کشی
- ۷- تعویض قطعات و تعمیر آن توسط افراد غیر مجاز
- ۸- نوسانات برقی
- ۹- استفاده از ترانس های متفرقه و غیر از ترانس اصلی شرکت الکتروپیک
- ۱۰- ضربه و شکستگی

نمونه عیب یابی	مشکل یا نقص فنی
از اتصال الکتریکی دستگاه ( برق ۲۲۰ ولت متناوب ) اطمینان حاصل کنید . کلید ON / OFF گوشی در وضعیت ON قرار گرفته باشد .	دستگاه روشن نمی شود!
الف) سطح خارجی دوربین دم دری را پاك کنید . ب) روشنایی محیط بیرونی محل نصب دوربین را ، مورد بررسی قرار دهید .	صفحه نمایش ، بسیار تاریک است!
ه رشته سیم ورودی را جهت عدم وجود اتصال کوتاه ، مورد بررسی قرار دهید .	مقدار نویی—ز زیادی در زمان مکالمه وجود دارد!
الف ) رشته سیم متصل کننده میان گوشی و دوربین ( صفحه دم دری) را بررسی نمائید . ب) هنگام ارتباط با دم دری با استفاده از دکمه های (-) و (+) میتوان میزان صدا را تنظیم نمود .	امکان برقراری ارتباط شنیداری وجود ندارد!

**توجه!** در صورتی که با روشن و خاموش شدن دستگاه نقص گوشی برطرف نگردید با خدمات پس از فروش شرکت تماس حاصل نمائید .