

الکتروپیک
ELECTROPEYK
Audio & Video DoorPhone



راهنمای نصب مانیتور ۷ اینچ 7
Installation Guide of 7 Inch monitor door phone

فهرست مطالب راهنمای نصب محصول ماینر ۷ اینچ مدل ۹۹۶

۱۲. نصب گوشی..... ۹.	۵. تنظیمات..... ۵.	۱. هشدار..... ۱۰.
۱۲.۱ روش و ارتفاع مناسب نصب گوشی..... ۹.	۷.۱ تنظیمات کارخانه..... ۵.	۱.۱ محل نصب گوشی..... ۲.
۱۲.۲ مشخصات کابل های مورد نیاز..... ۹.	۷.۲ انتخاب ماژدی..... ۵.	۱.۲ احتیاط..... ۲.
۱۳. مشخصات دستگاه..... ۱۰.	۷.۳ تنظیم صدای رنگ..... ۶.	۲. ویژگی ها و عملکرد..... ۲.
۱۴. عیب یابی..... ۱۰.	۷.۴ تنظیمات حافظه..... ۶.	۲.۱ نمای روبروی محصول..... ۲.
۱۴.۱ موارد نقض گارانتی..... ۱۰.	۷.۴.۱ فرمت کردن حافظه خارجی..... ۶.	۲.۲ نمای پشت و کنار محصول..... ۲.
۱۶. محتویات بسته بندی محصول..... ۱۰.	۷.۴.۲ فرمت کردن حافظه داخلی..... ۶.	۳. عملکرد تنظیمات کاربر..... ۳.
۱۷. شبکه کردن..... ۱۱.	۷.۴.۳ انتقال به SD کارت..... ۶.	۳.۱ توجه..... ۳.
۱۱. - نقشه سیم کشی صفحه یک واحدی تصویری..... ۱۱.	۷.۵ تنظیمات شماره واحد..... ۷.	۳.۲ دوربین امنیتی/CCTV..... ۴.
۱۲. - نقشه سیم کشی با سویچر آنالوگ (بیش از ۷ واحد)..... ۱۲.	۷.۶ تنظیمات زمان و تاریخ..... ۷.	۳.۳ درب/DOOR..... ۴.
۱۳. - نقشه سیم کشی صفحه از ۷ الی ۷ واحدی..... ۱۳.	۷.۷ تنظیمات تصویر پس زمینه..... ۷.	۴. تنظیم شدت روشنایی، رنگ و کنتراست..... ۴.
۱۴. - نقشه سیم کشی ۲ عدد گوشی، ۲ عدد صفحه دم دری ۲ واحدی و ۲ عدد دوربین مدار بسته، فراخوانی آسانسور، باز نمودن درب پارکینگ و ارتباط داخلی صوتی..... ۱۴.	۸. آسانسور..... ۷.	۵. بازنگری تصاویر و فیلم ها..... ۴.
	۹. زبان..... ۷.	۵.۱ عکسبرداری و فیلمبرداری دستی..... ۵.
	۱۰. خروج..... ۸.	۶. ارتباط داخلی..... ۵.
	۱۱. پارکینگ..... ۸.	

۱. هشدار: جهت استفاده مناسب و ایمن از دستگاه، موارد زیر را مطالعه فرمائید. در دفترچه راهنما طریقه نصب، استفاده و نگهداری از سیستم به صورت ساده توضیح داده شده است.

- از باز کردن و تعمیر دستگاه بصورت شخصی خودداری فرمائید. هر گونه دستکاری غیر مجاز ممکن است باعث نقص دستگاه، شوک الکتریکی و یا آتش سوزی گردد. (با خدمات پس از فروش جهت هر گونه سرویس مورد نیاز تماس برقرار فرمائید).
- از پاشیدن آب و یا دیگر مایعات به داخل دستگاه خودداری کنید؛ چرا که باعث شوک الکتریکی دستگاه شده و ممکن است موجب آتش سوزی گردد.
- در صورت شنیدن هر گونه صدای نامشخص، استشمام بو و یا مشاهده دود سریعاً ارتباط دستگاه با منبع تغذیه را جدا کرده (قطع فیوز) و با خدمات پس از فروش تماس حاصل فرمائید. عدم توجه ممکن است منجر به شوک الکتریکی و یا آتش سوزی گردد.
- از میخ یا اشیا نوک تیز برای فشار بر روی دکمه ها و یا فرو بردن در حفره های دستگاه خودداری کنید؛ این کار ممکن است باعث شوک الکتریکی یا آتش سوزی گردد.
- از تمیز کردن محصول با پارچه های خیس یا مایع فرار (از جمله الکل، بنزین، تینر) خودداری کنید؛ این کار ممکن است باعث شوک الکتریکی و یا آتش سوزی گردد.
- از قراردادن دستگاه در معرض شوک سنگین مانند ضربات سخت خودداری نمائید؛ این کار ممکن است باعث نقص دستگاه، شوک الکتریکی و یا آتش سوزی گردد.

۱.۱ محل نصب گوشی:

- از قراردادن محصول نزدیک منبع گرمایی مانند بخاری، رادیاتور، شوفاژ و یا منابع پخش رطوبت مانند بخور یا آکواریوم، خودداری نمایید. این امر ممکن است باعث آسیب یا آتش سوزی دستگاه گردد.
- از قراردادن محصول روبروی نور شدید مانند روبروی پنجره و رو به آفتاب خودداری فرمائید.
- از قراردادن محصول در نزدیکی وسایل برقی و مولد نویز مانند یخچال، تلویزیون و غیره خودداری فرمائید. (فاصله مجاز: ۱ متر است)
- از قرار دادن محصول در مناطق کاملاً تاریک و با آلودگی صوتی، خودداری فرمائید.
- در صورت نشستن زیر محصول نصب شده دقت فرمائید: در هنگام برخاستن و در صورت برخورد سر با محصول، امکان آسیب دیدگی وجود دارد.

۱.۲ احتیاط:

- از آویزان شدن و یا کشیدن دستگاه نصب شده خودداری فرمائید. هرگونه استفاده نامناسب ممکن است باعث آسیب دیدگی گردد.
- اطمینان حاصل فرمائید: در صورت استفاده از محصول در یک منزل جدید و یا توسط مستاجر، ایشان از نکات موجود در دفترچه راهنما به صورت کامل اطلاع داشته باشند. این موضوع از استفاده نامناسب از محصول، در شرایط جدید جلوگیری می نماید.

۲. ویژگی ها و عملکرد:

۲.۱ نمای روبروی محصول:



۲.۲ نمای پشت و کنار محصول:

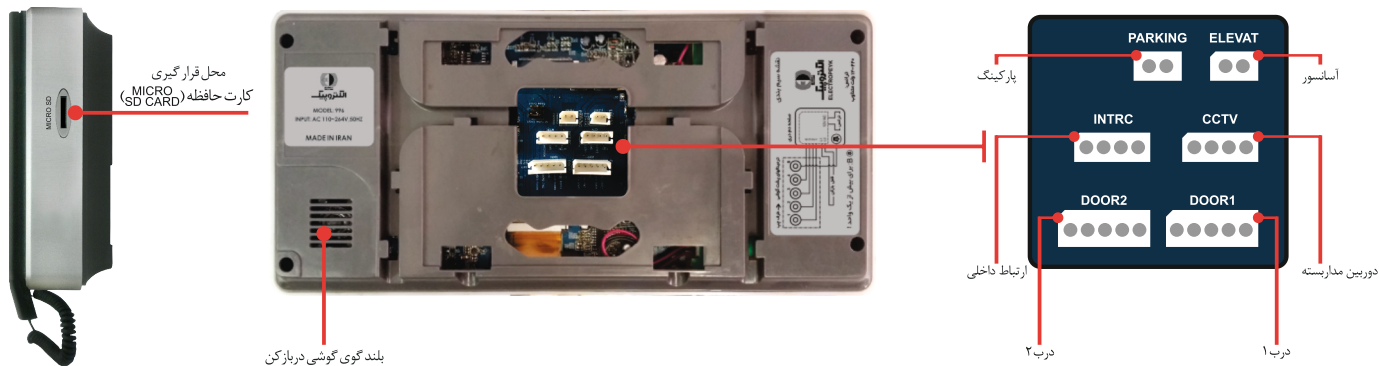

۳. عملکرد تنظیمات کاربر:

۳.۱ توجه

نکته: جهت ورود به منوی اصلی \rightarrow و جهت بازگشت از صفحات \leftarrow را لمس نمایید.
برای خروج از منوی اصلی گوشی گزینه EXIT را لمس نمایید.



جهت مشاهده دوربین امنیتی از این گزینه استفاده می شود.



جهت رویت تصویر پنل های دم دری از این گزینه استفاده می کنیم.

۴. تنظیم شدت روشنایی، رنگ و کنتراست:

جهت تنظیم شدت روشنایی، رنگ و کنتراست، هنگام مشاهده تصویر دوربین ها با لمس کلید تنظیمات یکی از گزینه های و و و را انتخاب نموده و با استفاده از کلیدهای - و + تنظیمات را انجام دهید.

۵. بازنگری تصاویر و فیلم ها:

برای مشاهده عکس ها و فیلم های ذخیره شده در حافظه داخلی و حافظه خارجی ، گزینه های GALLERY و یا VIDEO را انتخاب نموده و عکس ها و فیلم ها را مشاهده نمایید. توجه: جهت پاک کردن هر کدام از آنها وارد عکس یا فیلم مورد نظر شده و گزینه را انتخاب کرده و سپس را لمس کنید.

توجه ۱: اگر عکس یا فیلمی در گوشی ذخیره و مشاهده نشده باشد بر روی آیکون های مربوطه، تعداد آنها نمایش داده می شود.

توجه ۲: به منظور ذخیره سازی فیلم ها در هنگام تماس از دم درب، می بایست SD CARD داخل گوشی قرار داشته و فرمت شده باشد، در غیر اینصورت عکس در حافظه داخلی ذخیره می گردد.



تذکر ۳: در صورت استفاده از SD CARD جدید، ابتدا می بایست SD CARD توسط گوشی فرمت گردد.

۵.۱. عکسبرداری و فیلمبرداری دستی:

در هنگام مشاهده تصویر و یا صحبت کردن با درب ۱ یا ۲، با لمس کردن  یا  به ترتیب عکسبرداری و فیلمبرداری دستی امکانپذیر می باشد. در حین نمایش تصویر مراجعه کننده با لمس کردن کلید لمسی ، مکانیزم در باز کن، فعال و درب باز خواهد شد. (در صورت مشاهده تصویر از پنل دم درب)



۶. ارتباط داخلی:

امکان ارتباط با گوشی واحدهای دیگر را از طریق شماره گیری آن واحدها، برای شما فراهم می نماید. که برای ایجاد ارتباط صوتی بین واحدها دسته گوشی را برداشته با لمس  به منوی اصلی رفته، سپس گزینه INTERCOM را لمس و با وارد نمودن شماره واحد مورد نظر و لمس  با آن واحد ارتباط برقرار کنید.



۷. تنظیمات:





۷.۱. تنظیمات کارخانه:



برای بازگشت به تنظیمات کارخانه، گزینه FACTORY RESET را از منوی SETTING انتخاب نموده و پس از مشاهده جمله: Are you sure you want to restore to factory setting? گزینه  را انتخاب نمایید. لازم به ذکر است پس از انجام FACTORY RESET، کلیه داده های داخل حافظه FLASH و نیز SD CARD حذف می گردند.



۷.۲. انتخاب ملودی:

با لمس  وارد منوی اصلی گوشی شوید. در منوی اصلی گوشی، آیکون SETTING را انتخاب نموده و با وارد شدن به گزینه MELODY درب و شماره ملودی مورد نظر تان را گوش داده و انتخاب نمایید. در نهایت گزینه  را لمس کنید.

۷.۳. تنظیم صدای زنگ:

با لمس  وارد منوی اصلی گوشی شوید. در منوی اصلی گوشی، آیکن **SETTING** را انتخاب نموده و با وارد شدن به گزینه **MELODY** درب و شماره ملودی مورد نظرتان را انتخاب و با - و + صدای ملودی را تنظیم نمایید. در نهایت گزینه  را لمس کنید.

۷.۴. تنظیمات حافظه:



۷.۴.۱. فرمت کردن حافظه خارجی:

در منوی اصلی گوشی آیکن **SETTING** را انتخاب نموده و پس از ورود به قسمت **MEMORY**، گزینه **FORMAT SD** را انتخاب نمایید. پس از مشاهده متن **Are you sure you want to format the SD card?** بر روی صفحه نمایش، برای فرمت کردن گزینه  را انتخاب نمایید.



۷.۴.۲. فرمت کردن حافظه داخلی:

برای فرمت کردن حافظه داخلی (**FLASH**) وارد منوی **SETTING** شده و پس از لمس گزینه **MEMORY** آیتم **FORMAT FLASH** را انتخاب نموده و پس از مشاهده متن **Are you sure you want to format the internal flash?** بر روی صفحه نمایش، برای فرمت کردن گزینه  را انتخاب نمایید.







۷.۴.۳. انتقال به SD کارت:

گزینه **SETTING** را انتخاب کرده و سپس **MOVE TO SD CARD** را لمس نمایید و پس از مشاهده متن **Are you sure you want to move all media to SD card?** بر روی صفحه نمایش در صورت لمس گزینه  اطلاعات حافظه داخلی به حافظه خارجی منتقل می گردد.



۷.۵. تنظیمات شماره واحد:

برای تنظیم کردن کد هر واحد در گوشی ها جهت برقراری ارتباط داخلی می بایست با لمس  وارد منوی اصلی شده و **SETTING** را انتخاب نمود و پس از آن گزینه **UNIT NO** را لمس کنید، پس از وارد کردن رمز عبور (۱۲۳۴) و لمس  شماره واحد خود را وارد کرده و مجدد  را لمس نمایید. لازم به ذکر است جهت تغییر رمز عبور می توانید پس از وارد کردن رمز فعلی (۱۲۳۴) ، علامت ضربدر را به مدت چند ثانیه نگه داشته تا عبارت **ENTER NEW PASSWORD** را در کادر مربوطه مشاهده نمایید و رمز مورد نظر خود را وارد کنید، سپس  را لمس کنید.





۷.۶. تنظیمات زمان و تاریخ:

با لمس  بر روی صفحه اصلی نمایشگر ، وارد منوی اصلی تنظیمات شده ، سپس وارد گزینه **SETTING** شوید و گزینه **DATE & TIME** را لمس نموده آنگاه ساعت و تاریخ گوشی را با استفاده از فلش های سفید بالا و پایین کادر، تنظیم کنید.



۷.۷. تنظیمات تصویر پس زمینه:

با لمس  وارد منوی اصلی گوشی شوید و سپس **SETTING** را انتخاب و با لمس گزینه **BACKGROUND** وارد آن شده و شماره تصویر پس زمینه مورد نظر خود را انتخاب نموده و با لمس  به منوی اصلی بازگردید.



۸. آسانسور:

جهت فراخوانی آسانسور، گزینه **ELEVATOR** را لمس نمایید.



۹. زبان:

برای تغییر زبان از انگلیسی به فارسی و یا بالعکس گزینه **LANGUAGE** را لمس کنید.



۱۰. خروج:

برای خروج از منوی اصلی تنظیمات گزینه EXIT را لمس نمایید.



۱۱. پارکینگ:

جهت باز کردن درب پارکینگ گزینه GARAGE را لمس و پس از مشاهده متن DO YOU WANT TO OPEN THE GARAGE DOOR? گزینه را لمس نمایید.



۱۲. نصب گوشی:

۱۲.۱. روش و ارتفاع مناسب نصب گوشی:

الف) تعیین مکان مناسب جهت نصب و قرار گیری گوشی به طوری که، فاصله مرکز گوشی تا سطح زمین حداقل ۱۴۵ سانتیمتر باشد.

ب) پایه نگهدارنده گوشی را با استفاده از پیچ های موجود در بسته بندی محصول، در محل نصب خود محکم نمائید.

ج) سوکت مربوط به دوربین دم دری (پنل دم دری) را به محل مشخص شده در پشت گوشی وصل نمائید. (مطابق تصویر صفحه شماره ۳)

د) پس از قرار گیری گوشی بر روی چنگک های پایه نگهدارنده، دو عدد پیچ پایین گوشی را نیز ببندید.

ه) سیم مربوط به منبع تغذیه را متصل نمایید و از طریق کلید تعبیه شده در سمت چپ دستگاه، گوشی را روشن نمائید.

الف)

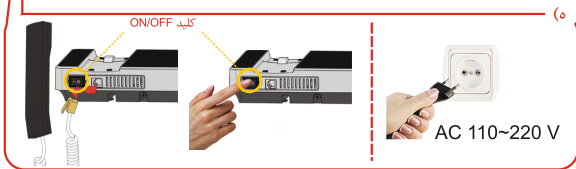
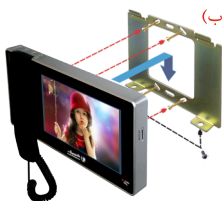
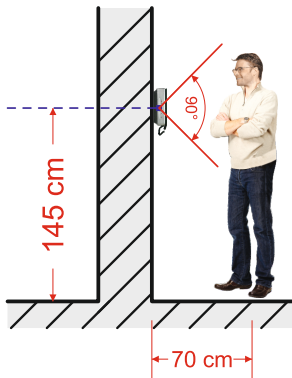

۱۲.۲. مشخصات کابل های مورد نیاز:

کیفیت مطلوب تصویر وابسته به نوع سیم کابل و فاصله نصب گوشی و پنل دم دری میباشد. تاکید میگرد که جهت بهبود کیفیت صدا و تصویر، تا طول ۳۰ متر از کابل فولداری با سیم ۰/۵ یا ۰/۶ میلیمتر مسی استفاده گردد؛ تا طول ۱۲۰ متر از کابل فولداری با سیم ۱ میلیمتر مسی و تا طول ۲۰۰ متر از کابل فولداری با سیم ۲ میلیمتر مسی، استفاده گردد.

۱۷. شبکه کردن:

نقشه سیم کشی صفحه یک واحدی تصویری

نکته: در صفحه یک واحدی، ۴ رشته سیم کافی بوده و ترمینال (B) بلااستفاده خواهد ماند.

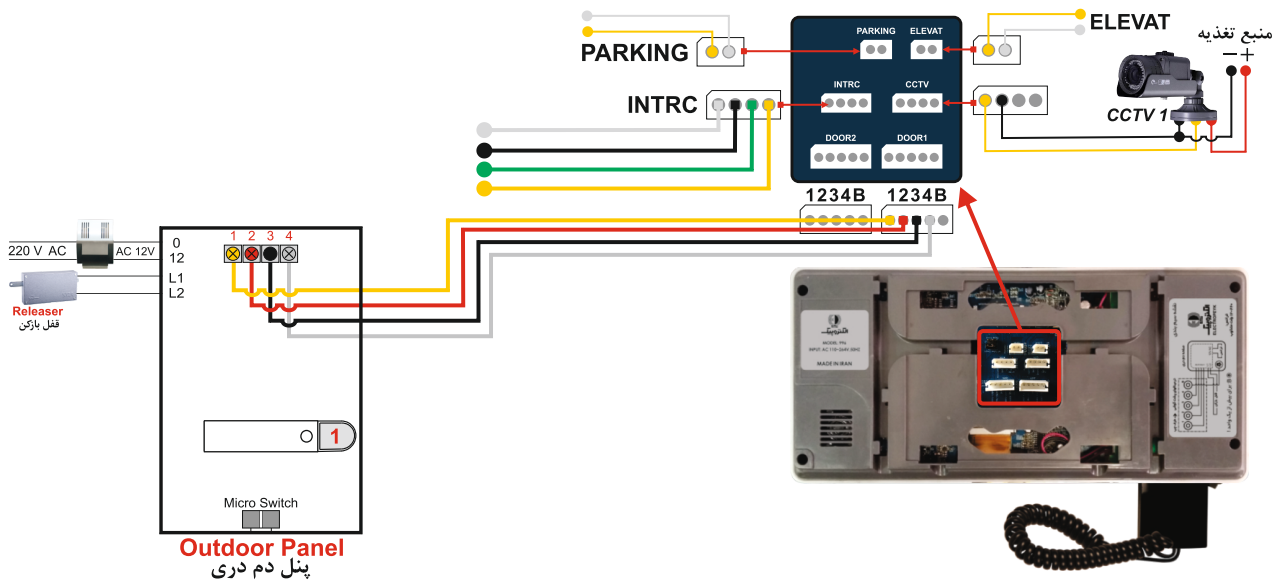

۱۳. مشخصات دستگاه:

مورد	مشخصات فنی	مورد	مشخصات فنی	مورد	مشخصات فنی
تغذیه ورودی	AC ۲۲۰-۱۱۰ ولت (±۲۰٪) و ۶۰-۵۰ هرتز	فراخوان آسانسور	اتصال با استفاده از کانکتور ۲ پین	فاصله انتقال	تا طول ۳۰ متر از کابل فولددار با سیم ۰/۶ میلیمتر مسی
حداکثر توان مصرفی	۴/۵ وات	اتصال به دوربین مدار بسته	۱۲PAL ولت/	صدای ملودی	۱۰ زنگ ملودیک
صفحه نمایش	نمایشگر "دیجیتال" ۷" اینچ	باز نمودن درب پارکینگ	اتصال با استفاده از کانکتور ۲ پین	ظرفیت حافظه	حداکثر ۳۲ گیگابایت
رزولوشن LCD	پیکسل ۴۸۰ × ۸۰۰ (RGB)	ارتباط داخلی	ارتباط صوتی همه با هم تا ۲۵۵ واحد	طول عمر چراغ پشت LCD	۲۰ هزار ساعت (±۲۵ ساعت) در دمای ۲۵° سانتیگراد
اتصال به پنل دم دری	ارتباط با استفاده از کانکتور ۵ پین	ابعاد دستگاه	۵۳ × ۱۶۹ × ۲۷۵ میلیمتر		

۱۴. عیب یابی: از نحوه سیم کشی گوشی تا پنل و دوربین های امنیتی اطمینان حاصل کرده و از رعایت نکات ایمنی اولیه سیم کشی مطمئن شوید. تنظیمات گوشی را مورد بازبینی قرار دهید. با روشن و خاموش کردن دستگاه در صورت بر طرف نشدن نقص گوشی با خدمات پس از فروش شرکت تماس حاصل نمایید.

۱۵. موارد نقض گارانتی: باز شدن پلمپ گوشی تصویری و دم دری و کل مجموعه. اتصال گوشی به دستگاه های غیر از الکتروپیک. نصب قطعات الکترونیکی متفرقه در داخل گوشی برای ایجاد تغییرات. اضافه نمودن پنل زنگ بدون هماهنگی با نماینده شرکت. تبدیل دم دری صوتی به تصویری. آسیب در اثر سیم کشی. تعویض قطعات و تعمیر آن توسط افراد غیر مجاز. نوسانات برقی و رعد و برق. استفاده از ترانس های غیر از ترانس اصلی شرکت الکتروپیک. ضربه و شکستگی.

۱۶. محتویات بسته بندی محصول:

سیم های آسانسور، پارکینگ



سیم های پنل درب و ارتباط داخلی و دوربین مداربسته



پیچ های نصب پایه



پایه نگهدارنده



دفترچه راهنما



کارت ضمانت



دستگاه



نقشه سیم کشی با سوئیچر آنالوگ (بیش از ۷ واحد)

سوئیچر جهت مصرف در سیم کشی ساختمان های ۷ واحدی به بالا، بصورت رایگان ارائه می گردد. انواع سوئیچرهای ۴، ۵ و ۷ واحدی موجود بوده و در نقشه مقابل فقط نقشه سوئیچر ۷ واحدی ترسیم شده است. برای تعداد واحدهای بیش از ۷ واحد (مطابق نقشه) میبایست از ترکیب سوئیچرهای ۴، ۵ و ۷ واحدی استفاده نمود. لازم به ذکر است سوئیچرهای بعدی(*) بصورت موازی (Parallel) با دوربین، نصب میگردند.

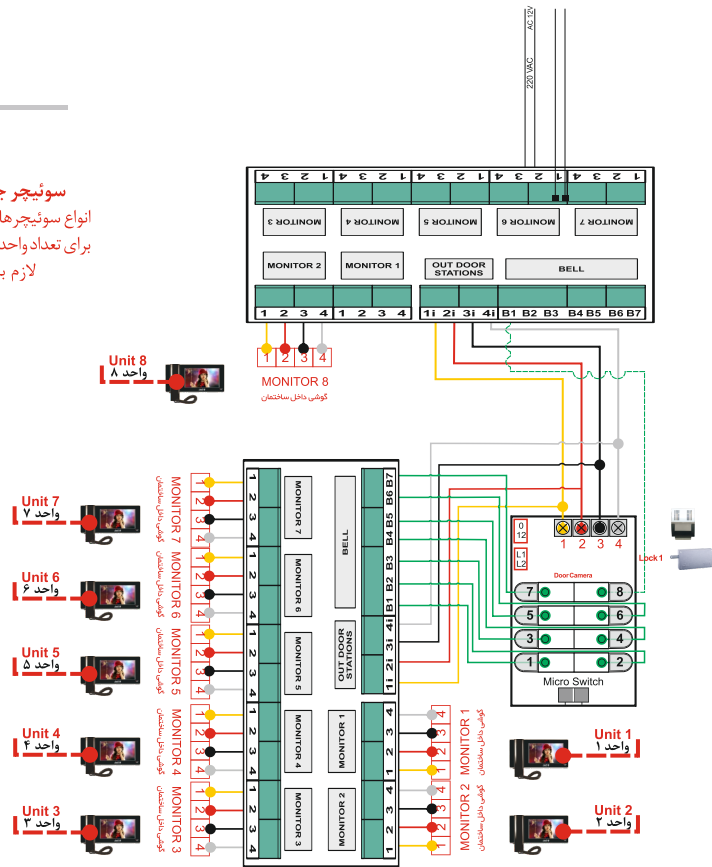

نقشه سیم کشی صفحه از ۲ الی ۷ واحدی

توجه: جهت راه اندازی دوربین های مدار بسته از تغذیه جداگانه استفاده گردد. همچنین؛ برای نصب گوشی های هر واحد به دوربین های مدار بسته، سیم کشی بصورت مجزا و موازی صورت پذیرد.

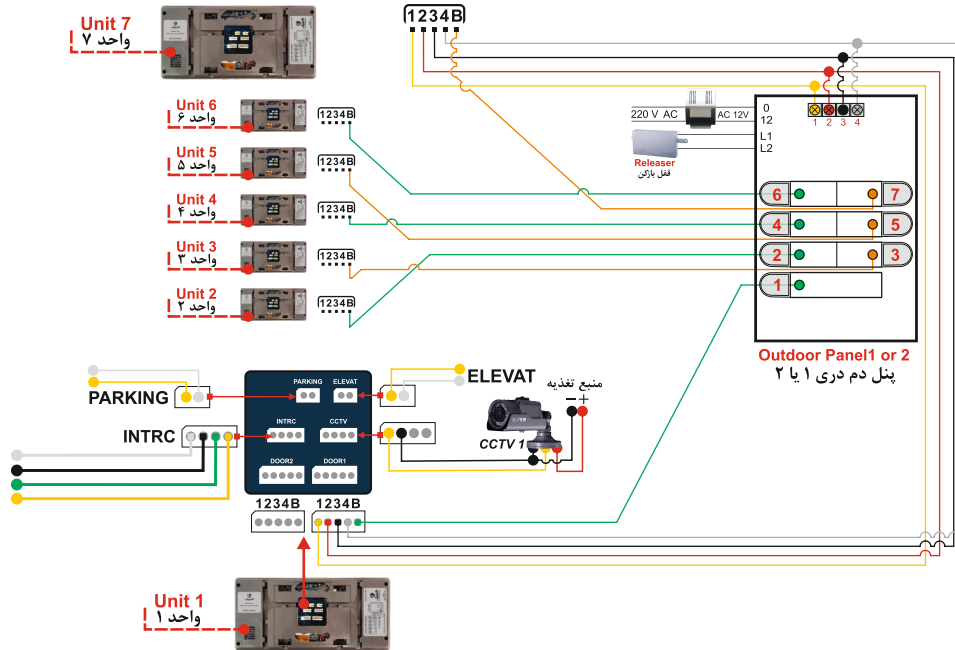

نقشه سیم کشی ۲ عدد گوشی، ۲ عدد صفحه دم در، ۲ واحدی و ۲ عدد دوربین مدار بسته، فراخوانی آسانسور، باز نمودن درب پارکینگ و ارتباط داخلی صوتی

